

Pre prevádzkovateľa

Návod na obsluhu



calorMATIC 450

Regulátor riadený v závislosti od vonkajšej teploty

SK

Impresum

Typ dokumentu:	Návod na obsluhu
Výrobok:	calorMATIC 450 – Vonkajší snímač VRC 693
Cieľová skupina:	Prevádzkovateľ
Jazyk:	SKY
Číslo dokumentu_verzia:	0020132002_00
Dátum vytvorenia:	26.01.2012

Vydavateľ/výrobca

Vaillant GmbH

Berghauser Str. 40 ■ D-42859 Remscheid
Telefon +49 21 91 18-0 ■ Telefax +49 21 91 18-28 10
info@vaillant.de ■ www.vaillant.de

© Vaillant GmbH 2012

Dodatočná tlač tohto návodu, aj výňatku, je povolená iba po písomnom schválení firmou Vaillant GmbH.
Všetky označenia výrobkov uvedené v tomto návode sú výrobnou/ochrannou značkou tovaru príslušných firiem.

Technické zmeny sú vyhradené.

Obsah	4	Obsluha	10
1 Pokyny k dokumentácii	5	4.1 Štruktúra obsluhy.....	10
1.1 Použité symboly a znaky	5	4.1.1 Úroveň prístupu pre prevádzkovateľa.....	10
1.1.1 Symboly	5	4.1.2 Úroveň prístupu pre servisných pracovníkov	10
1.2 Štruktúra výstražných upozornení	5	4.1.3 Usporiadanie štruktúry menu.....	10
1.3 Dodržiavanie súvisiacich podkladov	5	4.1.4 Základné zobrazenie	10
1.4 Uschovanie podkladov	5	4.1.5 Úroveň výberu	11
1.5 Platnosť návodu	5	4.1.6 Nastavovacia úroveň	11
2 Bezpečnosť	6	4.2 Koncept obsluhy	12
2.1 Výstražné upozornenia vzťahujúce sa na činnosť	6	4.2.1 Obsluha základného zobrazenia	12
2.2 Potrebná kvalifikácia personálu	6	4.2.2 Príklad obsluhy pri zmene dátumu	12
2.2.1 Prevádzkovateľ	6	4.3 Prehľad štruktúry menu.....	14
2.3 Všeobecné bezpečnostné upozornenia	6	4.4 Prehľad možností čítania a nastavovania.....	16
2.3.1 Inštalácia iba servisným pracovníkom.....	6	4.4.1 Zaoberanie s tabuľkovým prehľadom	16
2.3.2 Nebezpečenstvo obarenia horúcou pitnou vodou	6	4.4.2 Vykonanie vlastných nastavení	16
2.3.3 Nebezpečenstvo v dôsledku chybných funkcií	6	4.4.3 Prehľad druhov prevádzky	17
2.3.4 Poškodenie mrazom v dôsledku vypnutia zariadenia	6	4.4.4 Prehľad úrovni obsluhy	17
2.3.5 Poškodenie mrazom v dôsledku príliš nízkej priestorovej teploty	6	5 Funkcie obsluhy a zobrazenia	19
2.4 Označenie CE.....	7	5.1 Informácie	19
2.5 Použitie podľa určenia	7	5.1.1 Zisťovanie informácií	19
3 Prehľad zariadenia	8	5.2 Nastavenia.....	19
3.1 Charakteristické znaky výrobku.....	8	5.2.1 Nastavenie požadovaných teplôt.....	19
3.2 Označenie typu a sériové číslo.....	8	5.2.2 Nastavenie časových programov	21
3.2.1 Typové označenie.....	8	5.2.3 Plánovať dni mimo dom.....	23
3.2.2 Typový štítok.....	8	5.2.4 Výber jazyka	23
3.2.3 Sériové číslo	8	5.2.5 Nastavenie dátumu.....	23
3.3 Konštrukcia zariadenia	8	5.2.6 Nastavenie denného času	24
3.4 Funkcia regulácie.....	8	5.2.7 Prestavenie na letný čas	24
3.4.1 Vykurovací systém.....	8	5.2.8 Nastavenie kontrastu displeja.....	24
3.4.2 Ohrev teplej vody.....	9	5.2.9 Nastavenie korekcie priestorovej teploty	24
3.5 Funkcia protimrazovej ochrany.....	9	5.2.10 Nastavenie korekcie vonkajšej teploty.....	24
		5.2.11 Zadanie názvu vykurovacieho okruhu	24
		5.2.12 Obnoviť na výrobné nastavenie.....	24
		5.2.13 Úroveň pre serv. pracovníkov.....	25
		5.3 Druhy prevádzky.....	25
		5.3.1 Druhy prevádzky pre vykurovací okruh	25
		5.3.2 Druhy prevádzky pre ohrev teplej vody	25
		5.4 Zvláštne druhy prevádzky.....	26
		5.4.1 Jednorazové nabitie zásobníka	26
		5.4.2 Párty	26
		5.4.3 1 deň mimo dom	26

Obsah









5.5	Hlásenia.....	27	11.8	Vykurovací systém.....	33
5.5.1	Hlásenie údržby.....	27	11.9	Nočná teplota.....	33
5.5.2	Chybové hlásenie.....	27	11.10	Priestorová teplota.....	33
6	Úspora energie.....	28	11.11	Denná teplota.....	33
6.1	Regulácia priestorovej teploty.....	28	11.12	Krytie.....	33
6.2	Zníženie priestorovej teploty.....	28	11.13	Trieda ochrany.....	33
6.3	Rovnomerné vykurovanie.....	28	11.14	Stavové hlásenie.....	33
6.4	Použitie termostatických ventilov a regulátorov riadených vonkajšou teplotou alebo regulátorov priestorovej teploty.....	28	11.15	Termostatický ventil.....	33
6.5	Regulačné prístroje nezakrývajte.....	28	11.16	Doba predvypnutia.....	34
6.6	Postaranie sa o ekonomický ohrev teplej vody.....	28	11.17	Doba predhriatia.....	34
7	Údržba a odstránenie poruchy.....	29	11.18	Teplota na výstupe.....	34
7.1	Čistenie regulátora.....	29	11.19	Ohrev teplej vody.....	34
7.2	Rozpoznanie a odstránenie porúch.....	29	11.20	Riadenie v závislosti od vonkajšej teploty.....	34
8	Vyradenie z prevádzky.....	30	11.21	Časové okno.....	34
8.1	Výmena regulátora.....	30	11.22	Časový program.....	34
8.2	Recyklácia a likvidácia.....	30	11.23	Úroveň prístupu pre prevádzkovateľa.....	34
9	Záruka a zákaznícky servis.....	31	11.24	Úroveň prístupu pre servisných pracovníkov.....	34
9.1	Záruka.....	31	Index.....	35	
9.2	Zákaznícky servis.....	31			
10	Technické údaje.....	32			
10.1	Regulátor.....	32			
11	Zoznam odborných výrazov.....	33			
11.1	Úroveň výberu.....	33			
11.2	Druh prevádzky.....	33			
11.3	Nastavovacia úroveň.....	33			
11.4	Doba oneskorenia protimrazovej ochrany.....	33			
11.5	Chybové hlásenie.....	33			
11.6	Vykurovací okruh.....	33			
11.7	Vykurovacia krivka.....	33			

1 Pokyny k dokumentácii

1.1 Použité symboly a znaky

1.1.1 Symboly

Vyskytnúť sa môžu nasledujúce symboly:

	Symbol pre výstražné upozornenie (→ Strana 6)
	Symbol pre upozornenie
	Symbol pre potrebnú aktivitu.
	Symbol pre výsledok aktivity.
	Symbol pre vyplnenie protokolov a kontrolných zoznamov
	Symbol pre potrebnú kvalifikáciu
	Symbol pre potrebné náradie
	Symbol pre zadanie technickej hodnoty

1.2 Štruktúra výstražných upozornení

Výstražné upozornenia rozpoznáte pomocou hornej a dolnej oddeľovacej čiary. Sú vytvorené podľa nasledovného základného princípu:

	<p>Nebezpečenstvo! Druh a zdroj nebezpečenstva Vysvetlenie k druhu nebezpečenstva.</p> <p>► Opatrenia na odvrátenie nebezpečenstva.</p>
---	---

1.3 Dodržiavanie súvisiacich podkladov

- Pri obsluhu regulátora dbajte bezpodmienečne na všetky návody na obsluhu, ktoré sú priložené k ostatným komponentom vykurovacieho systému.

1.4 Uschovanie podkladov

Tento návod na obsluhu, ako aj všetky súvisiace podklady starostlivo uschovajte, aby

- boli v prípade potreby k dispozícii,
- sa zachovali počas celej doby životnosti zariadenia,
- boli k dispozícii každému nasledujúcemu prevádzkovateľovi.

1.5 Platnosť návodu

Tento návod platí výlučne pre prístroje s nasledovnými číslami výrobkov:

Číslo výrobku

Slovensko	0020124489
-----------	------------

Tabuľka 1.1: Číslo výrobku



2 Bezpečnosť



2 Bezpečnosť

2.1 Výstražné upozornenia vzťahujúce sa na činnosť

Klasifikácia výstražných upozornení vzťahujúcich sa na činnosť

Výstražné upozornenia vzťahujúce sa na činnosť sú označené výstražným znakom a signálnymi slovami vzhľadom na stupeň možného nebezpečenstva:

Výstražný znak a signálne slovo



Nebezpečenstvo!

Bezprostredné ohrozenie života alebo nebezpečenstvo ťažkých poranení osôb



Nebezpečenstvo!

Nebezpečenstvo ohrozenia života zásahom elektrickým prúdom



Výstraha!

Nebezpečenstvo ľahkých poranení osôb



Pozor!

Riziko vzniku vecných škôd alebo škôd na životnom prostredí

2.2 Potrebná kvalifikácia personálu

Návod je určený pre osoby, ktoré môžu vykurovací systém obsluhovať bez špeciálnych technických znalostí, vedomostí a skúseností.

2.2.1 Prevádzkovateľ

Definícia:

Poučená osoba (prevádzkovateľ)	<p>Prevádzkovateľ je poverený obsluhou zariadenia a starostlivosťou o zariadenie. Prevádzkovateľ musí zabezpečiť dodržiavanie intervalov údržby. Prevádzkovateľ nepotrebuje špeciálne technické poznatky ani skúsenosti.</p> <p>Autorizovaný servisný pracovník musí prevádzkovateľa zaškoliť do nasledujúcich tém.</p> <ul style="list-style-type: none"> – Všeobecné bezpečnostné upozornenia – Funkcia a poloha bezpečnostných zariadení systému – Obsluha zariadenia – Energeticky úsporná prevádzka – Práce týkajúce sa starostlivosti
--------------------------------	--

2.3 Všeobecné bezpečnostné upozornenia

2.3.1 Inštalácia iba servisným pracovníkom

Inštaláciu zariadenia môže vykonať len uznaný servisný pracovník. Servisný pracovník prevezme aj zodpovednosť za riadnu inštaláciu a uvedenie do prevádzky.

2.3.2 Nebezpečenstvo obarenia horúcou pitnou vodou

Na mieste odberu teplej vody hrozí pri požadovanej teplote nad 60 °C nebezpečenstvo obarenia. Malé deti alebo starší ľudia môžu byť ohrození už aj pri nižších teplotách.

- ▶ Zvoľte primeranú požadovanú teplotu.

2.3.3 Nebezpečenstvo v dôsledku chybnjej funkcie

- ▶ Dbajte na to, aby mohol priestorový vzduch voľne prúdiť okolo regulátora a aby sa regulátor nezakrýval nábytkom, závesmi alebo inými predmetmi.
- ▶ Dbajte na to, aby ventily všetkých vykurovacích telies, ktoré sa nachádzajú v miestnosti, v ktorej je regulátor namontovaný, boli úplne otvorené.
- ▶ Vykurovací systém prevádzkujte iba v technicky bezchybnom stave.
- ▶ Bezodkladne nechať odstrániť poruchy a poškodenia, ktoré negatívne ovplyvňujú bezpečnosť.

2.3.4 Poškodenie mrazom v dôsledku vypnutia zariadenia

Ak vypnete vykurovací systém, môžu sa čiastkové oblasti vykurovacieho systému poškodiť mrazom.

- ▶ Zdroj tepla neodpájajte od elektrickej siete.
- ▶ Hlavný vypínač vykurovacieho systému nechajte v polohe „1“.

2.3.5 Poškodenie mrazom v dôsledku príliš nízkej priestorovej teploty

Pri príliš nízkom nastavení priestorovej teploty v jednotlivých miestnostiach sa môžu čiastkové oblasti vykurovacieho systému poškodiť mrazom.

- ▶ Ak ste počas obdobia mrazov neprítomní, potom zabezpečte, aby vykurovací systém ostal v prevádzke a aby boli priestory dostatočne temperované.
- ▶ Prihliadajte na funkciu protimrazovej ochrany.

2.4 Označenie CE



Označením CE sa dokumentuje, že regulátor spĺňa základné požiadavky príslušných smerníc.

2.5 Použitie podľa určenia

Stav techniky

Regulátor bol vyrobený podľa stavu techniky a uznávaných bezpečnostno-technických pravidiel.

Predsa však môžu pri neodbornom použití alebo použití v rozpore s určením vzniknúť obmedzenia na zariadení a na iných vecných hodnotách.

Regulátor reguluje vykurovací systém so zdrojmi tepla Vaillant s rozhraním eBUS v závislosti od vonkajšej teploty a od času.

Regulátor môže regulovať ohrev teplej vody pripojeného zásobníka teplej vody.

Použitie v rozpore s určením

Iné použitie alebo použitie mimo uvedeného použitia podľa určenia sa považuje za použitie v rozpore s určením. Za použitie v rozpore s určením sa považuje aj každé bezprostredné komerčné a priemyselné použitie. Za takto vzniknuté škody výrobca ani dodávateľ nezodpovedajú. Riziko znáša samotný používateľ.

Každé nenáležité použitie je zakázané!

Súvisiace podklady

Použitie podľa určenia zahŕňa:

- dodržiavanie priložených návodov na obsluhu, inštaláciu a údržbu výrobku Vaillant a tiež iných konštrukčných dielov a komponentov zariadenia,
- dodržiavanie všetkých podmienok inšpekcie a údržby uvedených v návodoch.

3 Prehľad zariadenia

3 Prehľad zariadenia

3.1 Charakteristické znaky výrobku

- riadený v závislosti od vonkajšej teploty
- možné namontovať v obytnom priestore alebo do zdroja tepla
- reguluje zdroj tepla, teplú vodu
- zobrazenie krátkého textu
- osvetlený displej

3.2 Označenie typu a sériové číslo

3.2.1 Typové označenie

Skratka	Vysvetlenie
'calorMATIC'	Vaillant Regulátor
4xx	riadený v závislosti od vonkajšej teploty

Tabuľka 3.1: Typové označenie

3.2.2 Typový štítok

Typový štítok sa nachádza vo vnútri regulátora a nie je prístupný zvonku.

3.2.3 Sériové číslo

Zo sériového čísla zariadenia je možné zistiť 10-miestne číslo výrobku. Sériové číslo si môžete nechať zobraziť v „Menu → Informácia → Sériové číslo“. Číslo výrobku sa nachádza v druhom riadku sériového čísla.

3.3 Konštrukcia zariadenia

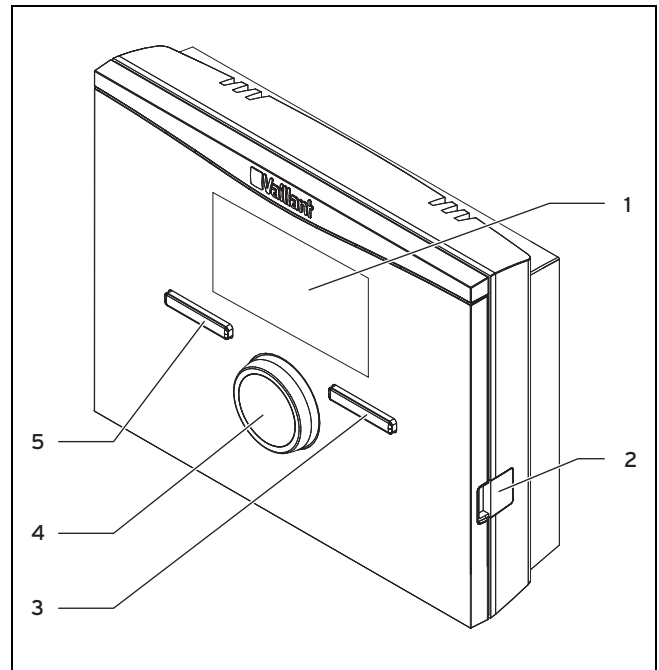

Obraz 3.1: Regulátor (čelný pohľad)

- | | |
|-------------------------|------------------------|
| 1 Displej | 4 Otočný gombík |
| 2 Konektor diagnostiky | 5 Ľavé tlačidlo výberu |
| 3 Právě tlačidlo výberu | |

3.4 Funkcia regulácie

Regulátor reguluje vykurovací systém Vaillant a ohrev teplej vody pripojeného zásobníka teplej vody.

Ak je regulátor namontovaný v obytnom priestore, potom môžete vykurovací systém a ohrev teplej vody obsluhovať z obytného priestoru.

Ak je regulátor zabudovaný vo zdroja tepla, potom môžete vykurovací systém a ohrev teplej vody obsluhovať zo zdroja tepla.

3.4.1 Vykurovací systém

Kúrenie

Pomocou regulátora môžete nastaviť požadovanú teplotu pre rôzne doby dňa a pre rôzne dni v týždni.

Regulátorom je regulátor, ktorý je riadený v závislosti od vonkajšej teploty so snímačom teploty namontovaným vonku. Snímač teploty meria vonkajšiu teplotu a poskytuje hodnoty ďalej regulátoru. Pri nižšej vonkajšej teplote zvýši regulátor teplotu na výstupe vykurovacieho zariadenia Vaillant. Ak stúpne vonkajšia teplota, zníži regulátor teplotu na výstupe. Regulátor takto reaguje na výkyvy vonkajšej teploty a prostredníctvom teploty na výstupe reguluje priesto-

rovú teplotu konštantne na požadovanú teplotu, ktorú ste nastavili.

3.4.2 Ohrev teplej vody

Pomocou regulátora môžete nastavovať teplotu a čas pre ohrev teplej vody. Zdroj tepla vykuruje vodu v zásobníku teplej vody na vami nastavenú teplotu. Môžete si nastaviť časové okno, v ktorom už má byť pripravená teplá voda v zásobníku teplej vody.

3.5 Funkcia protimrazovej ochrany

Funkcia protimrazovej ochrany chráni vykurovací systém a byt pred poškodením spôsobeným mrazom. Funkcia protimrazovej ochrany monitoruje vonkajšiu teplotu.

Ak vonkajšia teplota

- klesne pod 3 °C, potom regulátor zapne zdroj tepla po dobe oneskorenia protimrazovej ochrany a reguluje požadovanú priestorovú teplotu na 5 °C.
- stúpne nad 4 °C, potom regulátor nezapne zdroj tepla, ale monitoruje vonkajšiu teplotu.



Upozornenie

Servisný pracovník nastaví pri inštalácii dobu oneskorenia protimrazovej ochrany.

4 Obsluha

4 Obsluha

4.1 Štruktúra obsluhy

Regulátor má dve nadradené úrovne obsluhy.

4.1.1 Úroveň prístupu pre prevádzkovateľa

Prostredníctvom úrovne prístupu pre prevádzkovateľa sa dostanete ku dôležitým informáciám a možnostiam nastavenia, ktoré nevyžadujú špeciálne predbežné vedomosti. Prostredníctvom štruktúry menu sa dostanete k hodnotám, ktoré je možné nastaviť alebo iba čítať.

4.1.2 Úroveň prístupu pre servisných pracovníkov

Prostredníctvom úrovne prístupu pre servisných pracovníkov nastavuje servisný pracovník ďalšie hodnoty vykurovacieho systému. Nastavenia sa smú vykonávať iba s odbornými znalosťami, preto je táto úroveň chránená kódom.

4.1.3 Usporiadanie štruktúry menu

Štruktúra menu regulátora je členená na tri úrovne. K dispozícii sú dve úrovne výberu a jedna nastavovacia úroveň. Zo základného zobrazenia sa dostanete do úrovne výberu 1 a odtiaľ sa v štruktúre menu dostanete vždy o úroveň nižšie alebo opäť vyššie. Z práve najnižšej úrovne výberu sa dostanete na nastavovaciu úroveň.

4.1.4 Základné zobrazenie

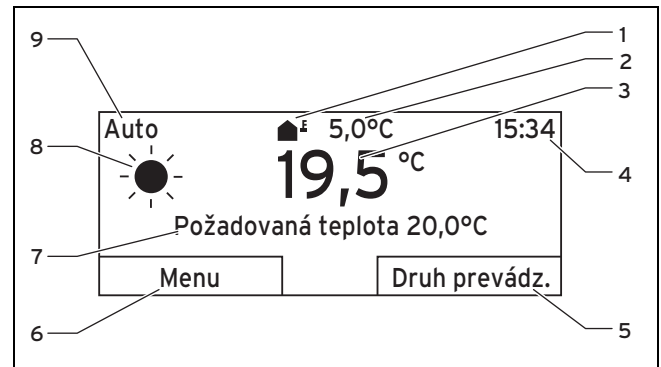

Obraz 4.1: Základné zobrazenie

- | | |
|--|---|
| 1 Symbol pre aktuálnu vonkajšiu teplotu | 6 Aktuálna funkcia ľavého tlačidla výberu (funkcia Softkey) |
| 2 Aktuálna vonkajšia teplota | 7 Požadovaná teplota |
| 3 Aktuálna priestorová teplota | 8 Symbol pre vykurovaciu prevádzku pri druhu prevádzky „«Auto»“ |
| 4 Denný čas | 9 Nastavený druh prevádzky pre vykurovaciu prevádzku |
| 5 Aktuálna funkcia pravého tlačidla výberu (funkcia Softkey) | |

Základné zobrazenie je neustále viditeľne zobrazené na displeji. Základné zobrazenie zobrazuje aktuálne nastavenia a hodnoty vykurovacieho systému. Ak na regulátore niečo nastavíte, potom sa zmení zobrazenie na displeji zo základného zobrazenia na zobrazenie pre nové nastavenie.

Základné zobrazenie sa objaví, ak:

- stlačíte ľavé tlačidlo výberu a tak opustíte úroveň výberu 1.
- regulátor neobsluhujete dlhšie ako 5 minút.

4.1.4.1 Symboly pre vykurovaciu prevádzku v druhu prevádzky «Auto»

Symbol	Význam
	Vykurovaciu prevádzku v rámci nastaveného časového okna (denný režim)
	Vykurovaciu prevádzku mimo nastaveného časového okna (nočný režim)

Tabuľka 4.1: Symboly pre vykurovaciu prevádzku

4.1.4.2 Funkcia Softkey

Obidve tlačidlá výberu majú funkciu Softkey. Aktuálne funkcie tlačidiel výberu sa zobrazujú v spodnom riadku displeja. V závislosti od úrovne výberu zvolenej v štruktúre menu, položky zoznamu alebo hodnoty

- môže byť aktuálna funkcia rozdielna pre ľavé tlačidlo výberu.
- môže byť aktuálna funkcia rozdielna pre pravé tlačidlo výberu.

Ak napr. stlačíte ľavé tlačidlo výberu, zmení sa aktuálna funkcia ľavého tlačidla výberu z «Menu» na «Späť» .

4.1.4.3 Menu

Ak stlačíte ľavé tlačidlo výberu «Menu», potom sa zo základného zobrazenia dostanete do úrovne výberu 1 štruktúry menu.

4.1.4.4 Druh prevádzky

Ak stlačíte pravé tlačidlo výberu «Druh prevádzky», potom sa zo základného zobrazenia dostanete priamo do nastavení v bode «Druh prevádzky». Takto môžete rýchlo meniť druh prevádzky (→ Strana 17) pre «OKRUH 1».

4.1.4.5 Požadovaná teplota

Podľa druhu prevádzky môže byť požadovaná teplota na displeji v základnom zobrazení skrytá. Je prípad napríklad v druhu prevádzky «Letný režim». Pretože sa v «Letnom režime» nevykuruje a je vypnutý aj vykurovací okruh, nie je k dispozícii ani požadovaná teplota.

4.1.5 Úroveň výberu

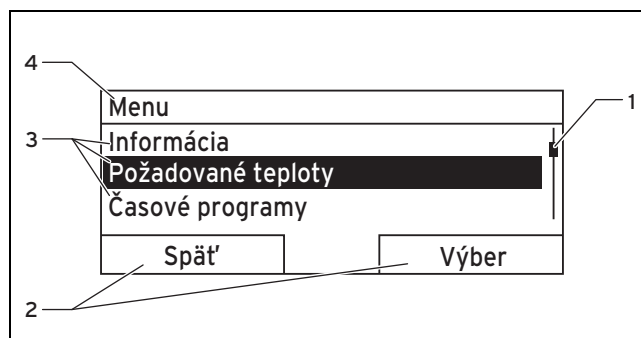

Obraz 4.2: Zobrazovacie oblasti v úrovniach výberu

- | | |
|--|---|
| 1 Posuvník (iba vtedy, ak je k dispozícii viacero položiek zoznamu, ako je možné súčasne zobraziť na displeji) | 2 Aktuálne funkcie pravého a ľavého tlačidla výberu (funkcie Softkey) |
| | 3 Položky zoznamu úrovne výberu |
| | 4 Aktuálna funkcia alebo úroveň výberu |

Prostredníctvom úrovni výberu prechádzate k nastavovacej úrovni, v ktorej môžete zisťovať alebo meniť nastavenia.

4.1.6 Nastavovacia úroveň

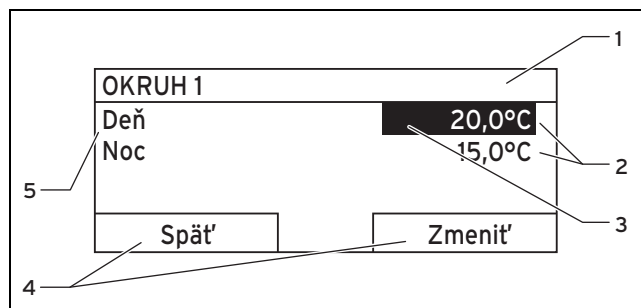

Obraz 4.3: Zobrazovacie oblasti v nastavovacej úrovni

- | | |
|---|---|
| 1 Aktuálna úroveň výberu | 4 Aktuálne funkcie pravého a ľavého tlačidla výberu (funkcie Softkey) |
| 2 Hodnoty | 5 Nastavovacia úroveň |
| 3 Označenie (biele písmo na čiernom podklade) zobrazuje aktuálny výber. | |

V nastavovacej úrovni si môžete zvoliť hodnoty, ktoré by ste chceli odčítať alebo zmeniť.

4.2 Koncept obsluhy

Regulátor obsluhujete pomocou dvoch tlačidiel výberu a otočného gombíka (→ Strana 8).

Pomocou tlačidiel výberu

- prechádzate v štruktúre menu úrovňami výberu a nastavovacou úrovňou,
- označíte nastavenie,
- potvrdíte hodnotu,
- aktivujete druh prevádzky,
- zrušíte zmenu hodnoty.

Pomocou otočného gombíka

- prechádzate položkami zoznamu úrovne výberu tým, že otočným gombíkom otáčate doľava alebo doprava,
- označíte úroveň výberu alebo nastavovaciu úroveň,
- zmeníte zvolenú hodnotu.

Displej zobrazí označenú úroveň výberu, nastavovaciu úroveň alebo označenú hodnotu bielym písmom na čiernom podklade. Blikajúca, označená hodnota znamená, že chcete zmeniť hodnotu.



Upozornenie

Ak regulátor nebudete obsluhovať dlhšie ako 5 minút, potom sa na displeji objaví základné zobrazenie.

4.2.1 Obsluha základného zobrazenia

Zo základného zobrazenia môžete priamo meniť hodnotu „Požadovaná teplota deň“ pre aktuálny deň tým, že budete otáčať otočným gombíkom.

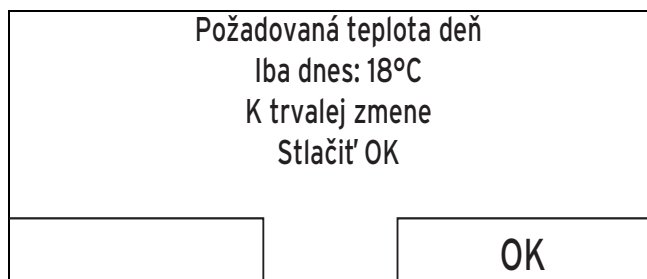

4.4: Zisťovanie trvalej zmeny požadovanej teploty

Na displeji sa objaví otázka, či chcete hodnotu „Požadovaná teplota deň“ zmeniť pre aktuálny deň alebo natrvalo.

4.2.1.1 Zmena hodnoty «Požadovaná teplota deň» iba pre aktuálny deň

- ▶ Pre nastavenie požadovanej teploty otáčajte otočným gombíkom.
 - ◁ Displej prejde po 12 sekundách opäť do základného zobrazenia. Nastavená požadovaná teplota platí iba do konca aktívneho časového okna aktuálneho dňa.

4.2.1.2 Trvalá zmena hodnoty „Požadovaná teplota deň“

1. Pre nastavenie požadovanej teploty otáčajte otočným gombíkom.
2. Stlačte pravé tlačidlo výberu «OK».
 - ◁ Displej prejde do základného zobrazenia. Zmena hodnoty „Požadovaná teplota deň“ bola natrvalo prevzatá.

4.2.2 Príklad obsluhy pri zmene dátumu



Obraz 4.5: Základné zobrazenie

1. Ak sa na displeji nezobrazuje základné zobrazenie, potom stláčajte ľavé tlačidlo výberu «Späť», kým sa na displeji neobjaví základné zobrazenie.
2. Stlačte ľavé tlačidlo výberu «Menu».
 - ◁ Regulátor sa teraz nachádza v úrovni výberu 1. Ľavé tlačidlo výberu má teraz funkciu «Späť» (na vyššiu úroveň výberu), pravé tlačidlo výberu má funkciu «Výber» (nasledujúca nižšia úroveň výberu).

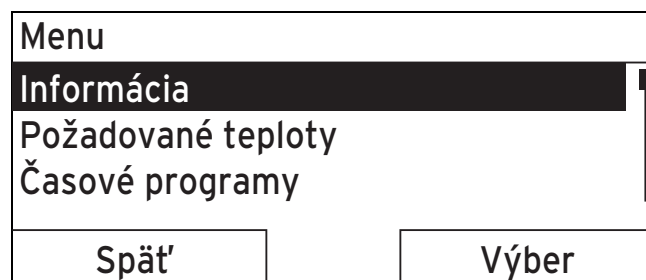

Obraz 4.6: Úroveň výberu 1: «Informácia»

3. Otáčajte otočným gombíkom, kým sa neoznačí položka zoznamu «Základné nastavenia».

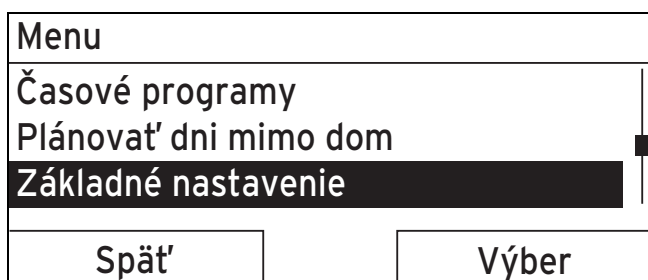

Obraz 4.7: Úroveň výberu 1: «Základné nastavenia»

4. Stlačte pravé tlačidlo výberu «Výber».
 - ◁ Regulátor sa teraz nachádza v úrovni výberu 2.

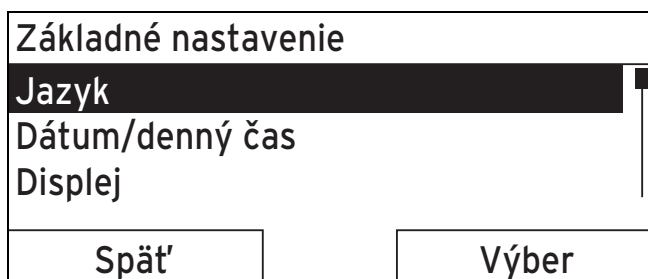

Obraz 4.8: Úroveň výberu 2: «Jazyk»

5. Otáčajte otočným gombíkom, kým sa neoznačí položka zoznamu «Dátum/denný čas».

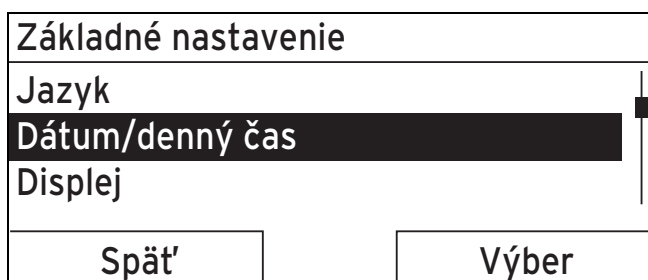

Obraz 4.9: Úroveň výberu 2: «Dátum/denný čas»

6. Stlačte pravé tlačidlo výberu «Výber».
 - ◁ Regulátor sa teraz nachádza v nastavovacej úrovni «Dátum». Hodnota pre deň je označená. Ľavé tlačidlo výberu má teraz funkciu «Späť» (na vyššiu úroveň výberu), pravé tlačidlo výberu má funkciu «Zmeniť» (hodnotu).

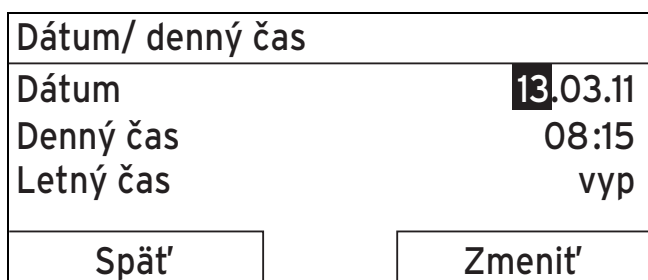

Obraz 4.10: Nastavovacia úroveň: hodnota pre deň označená

7. Stlačte pravé tlačidlo výberu «Zmeniť».

- ◁ Označená hodnota teraz bliká a hodnotu teraz môžete zmeniť tým, že budete otáčať otočným gombíkom.
- ◁ Ľavé tlačidlo výberu má teraz funkciu «Zrušiť» (zmenu), pravé tlačidlo výberu má funkciu «OK» (na potvrdenie zmeny).

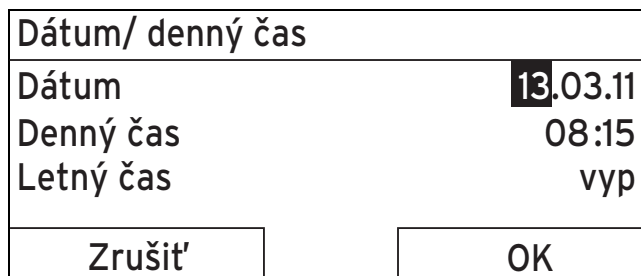

Obraz 4.11: Nastavovacia úroveň: Povolit' hodnotu zmeny

8. Pre zmenu hodnoty otáčajte otočným gombíkom.

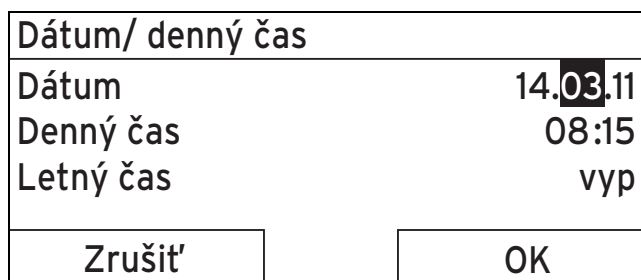

Obraz 4.12: Nastavovacia úroveň: Zmena uložená

9. Pre potvrdenie zmeny stlačte pravé tlačidlo výberu «OK».
 - ◁ Regulátor uložil zmenený dátum.

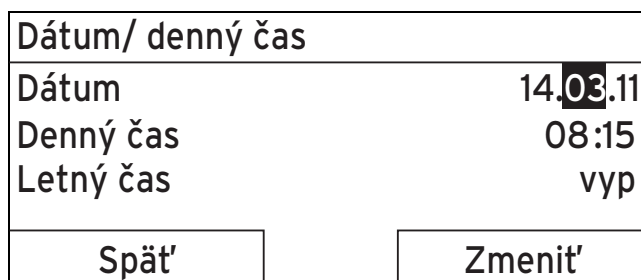

Obraz 4.13: Nastavovacia úroveň: O úroveň späť

10. Ak je blikajúca, označená hodnota správna, potom opätovne stlačte pravé tlačidlo výberu «OK».
 - ◁ Ľavé tlačidlo výberu má teraz funkciu «Späť».
11. Viac krát stlačte ľavé tlačidlo výberu «Späť», aby ste sa dostali späť do nasledujúcej vyššej úrovne výberu a z úrovne výberu 1 do základného zobrazenia.

4.3 Prehľad štruktúry menu

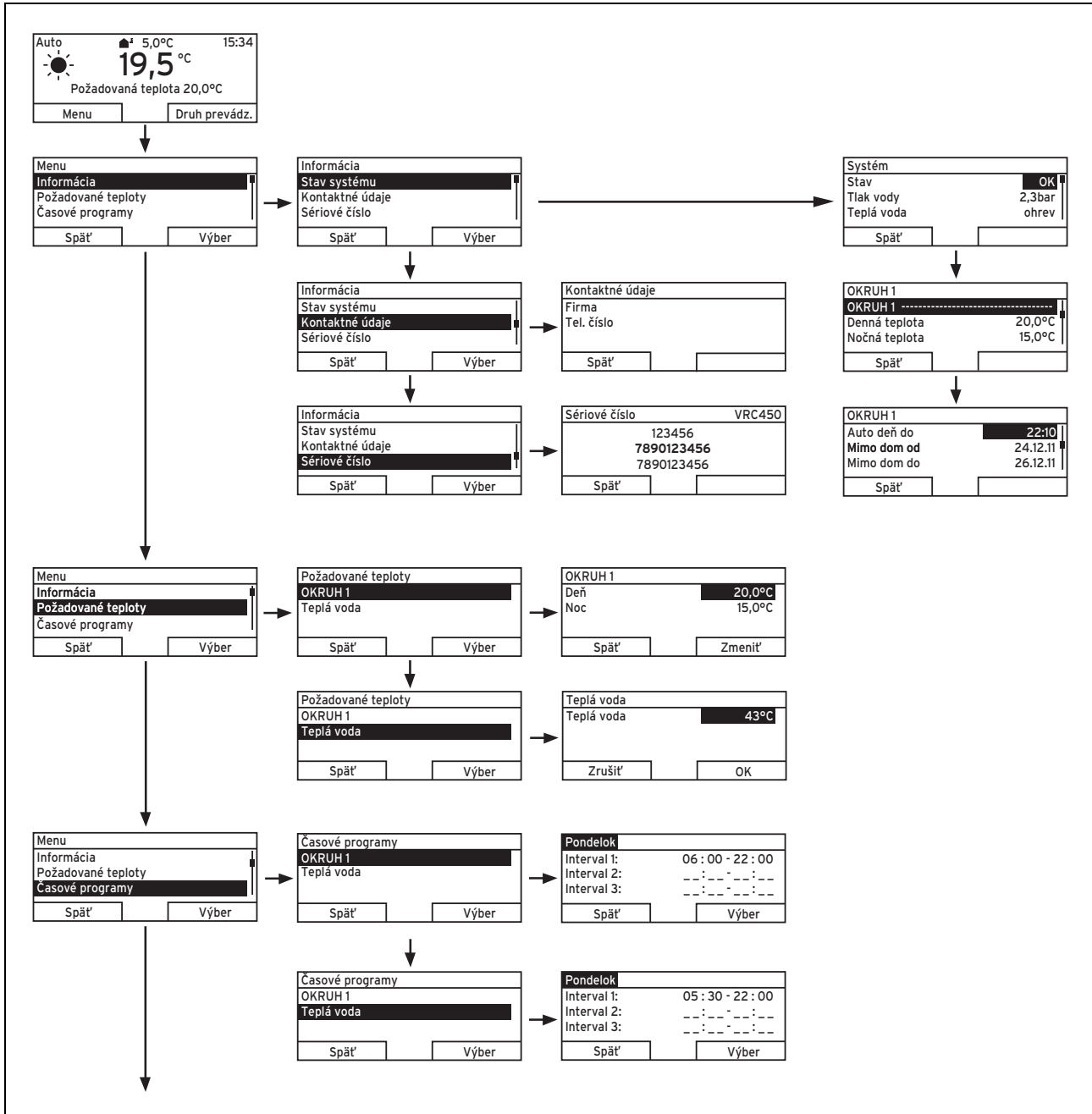

4.14: Štruktúra menu časť 1

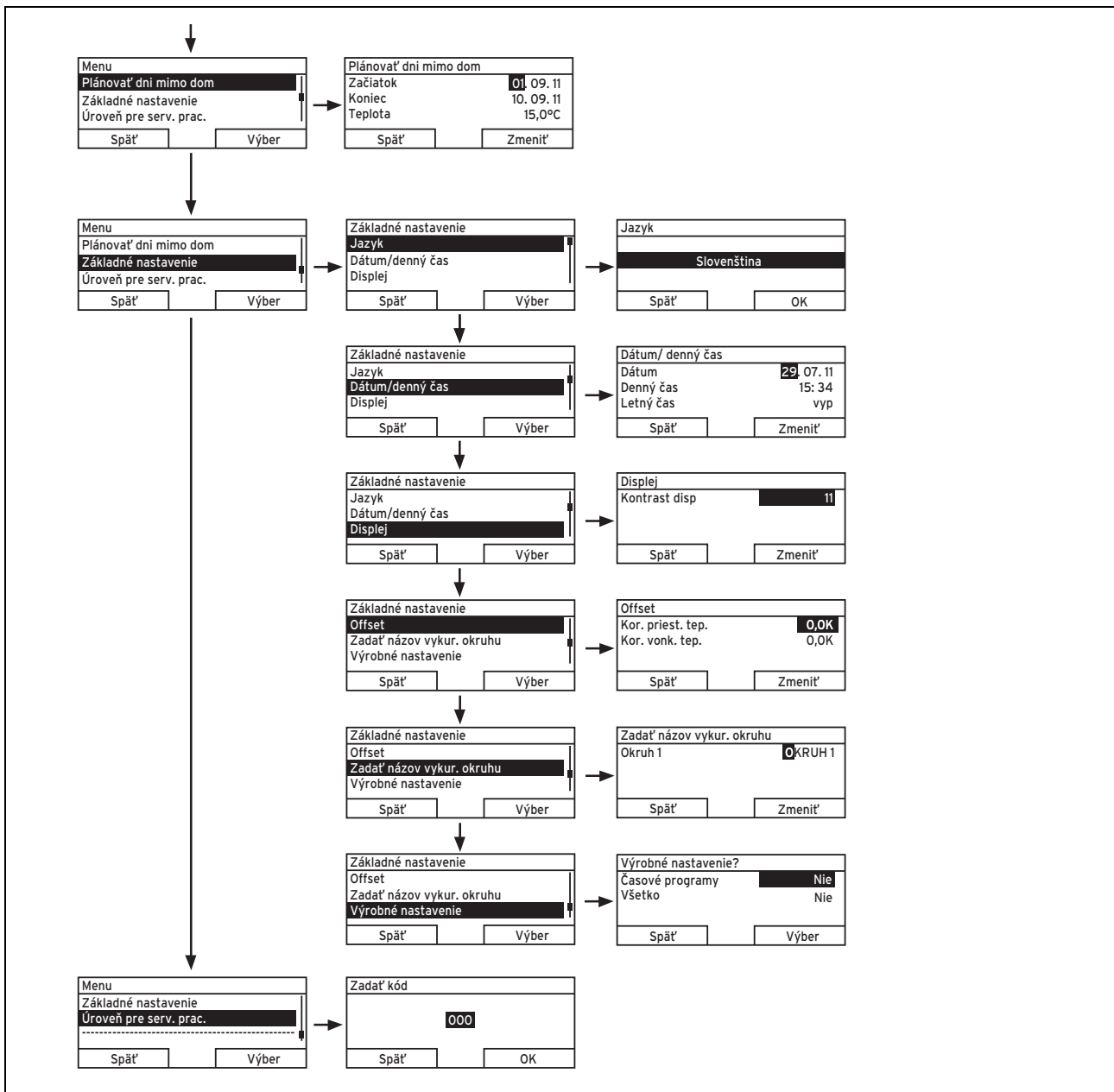

4.15: Štruktúra menu časť 2

4 Obsluha

4.4 Prehľad možností čítania a nastavovania

4.4.1 Zaobchádzanie s tabuľkovým prehľadom

Následne nájdete prehľad možností nastavenia a čítania.

- Ak v stĺpci „Veľkosť kroku, výber“ nie je uvedené nič, potom môžete tieto hodnoty iba čítať, ale nie nastavovať.
- Ak nie je možné hodnotu nastaviť zo závodu, pretože sa napríklad aktuálne meria, potom je stĺpec „Výrobné nastavenie“ prázdny.
- Ak nie je v stĺpci „úroveň výberu 2“ uvedené nič, potom sa z „úrovne výberu 1“ dostanete priamo do „nastavovacej úrovne“.

4.4.2 Vykonanie vlastných nastavení

- Do posledného stĺpca „Vlastné nastavenie“ zadajte hodnoty, ktoré ste nastavili.

4.4.3 Prehľad druhov prevádzky

Aktivovaný druh prevádzky je uvedený hore vľavo v základnom zobrazení.

Pomocou pravého tlačidla výberu sa dostanete zo základného zobrazenia priamo do nastavení v bode «Druh prevádzky».

Ak ste aktivovali zvláštny druh prevádzky, zobrazí sa na displeji zvláštny druh prevádzky.

Druh prevádzky	Nastavenie	Výrobné nastavenie	Vlastné nastavenie
Aktuálny druh prevádzky			
Auto	Automatický režim	aktívne	
Leto	Letný režim	neaktívne	
Deň	Denný režim	neaktívne	
Noc	Nočný režim	neaktívne	
System vyp (protimrazová ochrana aktívna)	System vyp (protimrazová ochrana aktívna)	neaktívne	
Zvláštny druh prevádzky			
Jednorazové nabitie zásobníka	aktívne, neaktívne	neaktívne	
Párty	aktívne, neaktívne	neaktívne	
1 deň mimo dom	aktívne, neaktívne	neaktívne	

Tabuľka 4.2: Druhy prevádzky

4.4.4 Prehľad úrovní obsluhy

Úroveň výberu 1	Úroveň výberu 2	Nastavovacia úroveň	Hodnoty		Jednotka	Veľkosť kroku, výber	Výrobné nastavenie	Vlastné nastavenie
			min.	max.				
Informácia	Stav systému	System						
		Stav	aktuálna hodnota					
		Tlak vody	aktuálna hodnota		bar			
		Teplá voda	aktuálna hodnota			neohrievať, ohrievať		
		OKRUH 1						
		Denná teplota	aktuálna hodnota		°C	0,5	20	
			5	30				
		Nočná teplota	aktuálna hodnota		°C	0,5	15	
			5	30				
		Auto deň do	aktuálna hodnota		Hod:min			
	Mimo dom od	aktuálna hodnota		dd.mm.rr				
	Mimo dom do	aktuálna hodnota		dd.mm.rr				
	Kontaktné údaje	Firma Telefónne číslo	aktuálne hodnoty					
Sériové číslo	Číslo zariadenia	permanentná hodnota						
Požadované teploty	OKRUH 1	Deň	5	30	°C	0,5	20	
		Noc					15	
	Okruh teplej vody	Teplá voda	35	70	°C	1	60	

4 Obsluha

Úroveň výberu 1	Úroveň výberu 2	Nastavovacia úroveň	Hodnoty		Jednotka	Veľkosť kroku, výber	Výrobné nastavenie	Vlastné nastavenie
			min.	max.				
Časové programy	OKRUH 1	jednotlivé dni a bloky				Po, Ut, St, Št, Pi, So, Ne a Po - Pi, So - Ne, Po - Ne	Po až Pi: 06:00-22:00 So: 07:30-23:30 Ne: 07:30-22:00	
		Časové okno 1: Začiatok - Koniec Časové okno 2: Začiatok - Koniec Časové okno 3: Začiatok - Koniec	00:00	24:00	Hod:min	10 min		
	Okruh teplej vody	jednotlivé dni a bloky				Po, Ut, St, Št, Pi, So, Ne a Po - Pi, So - Ne, Po - Ne	Po až Pi: 05:30-22:00 So: 07:00-23:30 Ne: 07:00-22:00	
		Časové okno 1: Začiatok - Koniec Časové okno 2: Začiatok - Koniec Časové okno 3: Začiatok - Koniec	00:00	24:00	Hod:min	10 min		
Plánovať dni mimo dom		Začiatok	01.01.00	31.12.99	dd.mm.rr	deň.mesiac.rok	01.01.10	
		Koniec	01.01.00	31.12.99	dd.mm.rr	deň.mesiac.rok	01.01.10	
		Teplota	Protimrazová ochrana príp. 5	30	°C	0,5	Protimrazová ochrana	
Základné nastavenia	Jazyk					voliteľný jazyk	Nemčina	
	Dátum/denný čas	Dátum	01.01.00	31.12.99	dd.mm.rr	deň.mesiac.rok	01.01.10	
		Denný čas	00:00	24:00	Hod:min	10 min	00:00	
		Letný čas					vyp, auto	vyp
	Displej	Kontrast displeja	01	15		1	9	
	Korekcia	Priestorová teplota	-3,0	3,0	K	0,5	0,0	
		Vonkajšia teplota	-3,0	3,0	K	0,5	0,0	
	Nastavenie názvov vykurovacích okruhov	OKRUH 1	1	10	Písmeno, číslica	A až Z, 0 až 9, medzera	OKRUH 1	
Výrobné nastavenie (obnoviť)	Časové programy					Áno, Nie	Nie	
	Všetko					Áno, Nie	Nie	
Úroveň pre servisných pracovníkov	Zadať kód		000	999		1	000	

Tabuľka 4.3: Prehľad úrovní obsluhy

5 Funkcie obsluhy a zobrazenia

Regulátor vám ponúka rôzne funkcie, druhy prevádzky a zvláštne druhy prevádzky na regulovanie vykurovacieho systému.

- Pomocou funkcií môžete zisťovať informácie, nastavovať požadované teploty, časové okná a základné nastavenia.
- Pomocou druhov prevádzky zvolíte, či sa má vykurovací systém prevádzkovať regulovane automaticky alebo manuálne.
- Pomocou zvláštnych druhov prevádzky môžete aktívny druh prevádzky meniť v mimoriadnych situáciách rýchlo a s časovým obmedzením.

5.1 Informácie

Funkcie môžete nastavovať prostredníctvom ľavého tlačidla výberu «Menu».

Prostredníctvom položky menu „«Informácia»“ v úrovni výberu 1 sa dostanete do úrovne menu 2 s položkami zoznamu «Stav systému», «Kontaktné údaje» a «Sériové číslo».

Údaj o ceste na začiatku popisu funkcie uvádza, ako sa v štruktúre menu dostanete k tejto funkcii.

5.1.1 Zisťovanie informácií

Prostredníctvom položky menu „«Informácia»“ v úrovni výberu 1 sa dostanete do úrovne menu 2 s položkami zoznamu «Stav systému», «Kontaktné údaje» a «Sériové číslo».

5.1.1.1 Zisťovanie stavu systému

«Menu» → «Informácia» → «Stav systému»

- V bode «Stav systému» si môžete zistiť zoznam aktuálnych hodnôt systému: stav, tlak vody, ohrev teplej vody a aktuálne hodnoty pre «OKRUH 1».

V bode «Stav systému» sú okrem iného k dispozícii informácie:

- k aktívnemu časovému oknu («Auto deň do»),
- k výnimkám v časových programoch, ktoré ste prípadne nastavili pomocou funkcie «Dni mimo dom».

Iba požadované teploty pre «Denná teplota» a «Nočná teplota» môžete nastavovať priamo v bode «Stav systému». Všetky ostatné hodnoty nastavíte na iných miestach v štruktúre menu, ako je to popísané v nasledujúcich kapitolách.

5.1.1.2 Zisťovanie zoznamu stavových hlásení

«Menu» → «Informácia» → «Stav systému» → «Stav»

- Ak nie je potrebná údržba a nevyskytla sa chyba, potom je v bode «Stav» uvedená hodnota «OK». Ak je potrebná údržba alebo sa vyskytla chyba, potom je v bode «Stav» uvedená hodnota «nie OK». Pravé tlačidlo výberu má v tomto prípade funkciu «Zobraziť». Ak stlačíte pravé tlačidlo výberu «Zobraziť», objaví sa na displeji zoznam stavových hlásení.

5.1.1.3 Zistiť kontaktné údaje servisného pracovníka

«Menu» → «Informácia» → «Kontaktné údaje»

- Ak servisný pracovník pri inštalácii zadal názov svojej firmy a svoje telefónne číslo, potom si môžete tieto údaje zistiť v bode «Kontaktné údaje».

5.1.1.4 Zisťovanie sériového čísla a čísla výrobku

«Menu» → «Informácia» → «Sériové číslo»

- V bode «Sériové číslo» sa nachádza sériové číslo regulátora, ktoré by prípadne mohol od vás chcieť servisný pracovník. Číslo výrobku sa nachádza v druhom riadku sériového čísla.

5.2 Nastavenia

5.2.1 Nastavenie požadovaných teplôt

Pomocou tejto funkcie nastavujete požadované teploty pre «OKRUH 1» a ohrev teplej vody.

5.2.1.1 Vykurovací okruh



Pozor!

Nebezpečenstvo poškodenia vplyvom mrazu!

Ak sa priestory dostatočne nevykurujú, potom to môže viesť ku škodám na budove a na vykurovacom systéme.

- ▶ Ak ste počas obdobia mrazov neprítomní, potom zabezpečte, aby vykurovací systém ostal v prevádzke a aby bola zaručená dostatočná protimrazová ochrana.

«Menu» → «Požadované teploty» → «OKRUH 1»

- Pre vykurovací okruh môžete nastaviť dve rôzne požadované teploty:
- Požadovaná teplota «Deň» je teplota, ktorú si v priestoroch želáte cez deň alebo ak ste doma (denný režim).

5 Funkcie obsluhy a zobrazenia

- Požadovaná teplota «Noc» je teplota, ktorú si v priestoroch želáte v noci alebo ak ste mimo domu (nočný režim).

5.2.1.2 Ohrev teplej vody



Nebezpečenstvo!

Nebezpečenstvo obarenia horúcou vodou!

Na mieste odberu teplej vody hrozí pri teplotách nad 60 °C nebezpečenstvo obarenia. Malé deti alebo starší ľudia môžu byť ohrození už aj pri nižších teplotách.

- ▶ Teplotu zvolte tak, aby nebol nikto ohrozený.
-

«Menu» → «Požadované teploty» → «Teplá voda (okruh)»

- Iba ak je k vykurovaciemu systému pripojený zásobník teplej vody, potom môžete využívať funkcie a možnosti nastavenia regulátora pre ohrev teplej vody.

Pre okruh teplej vody môžete nastaviť požadovanú teplotu «Teplá voda».

5.2.2 Nastavenie časových programov

5.2.2.1 Zobrazenie časových okien pre deň

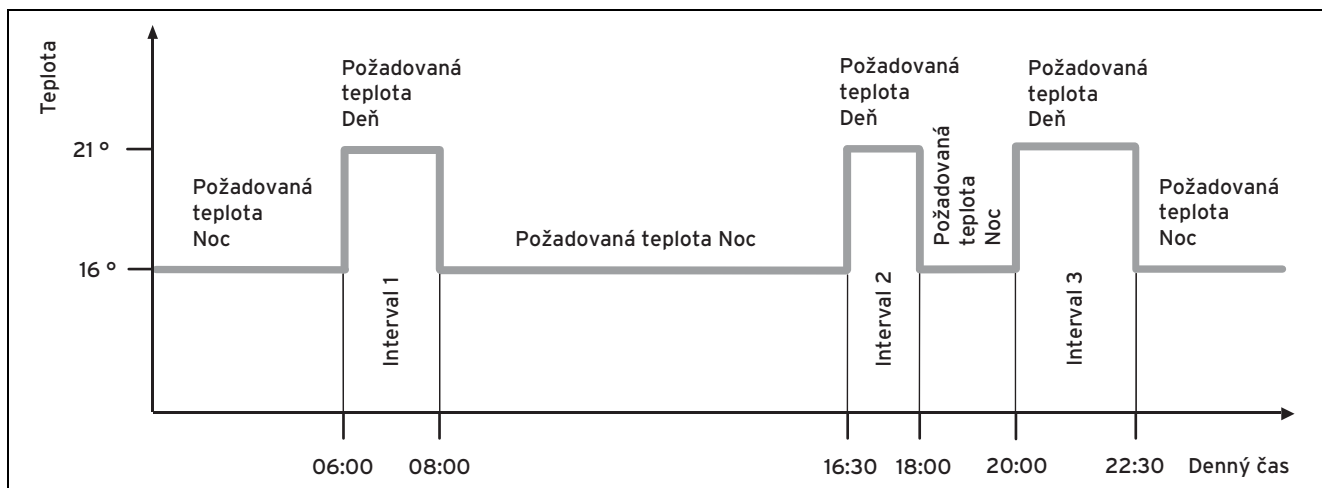

Obraz 5.1: Príklad: tri časové okná v priebehu jedného dňa

Pomocou funkcie «Časové programy» môžete nastavovať časové okná pre vykurovací okruh a ohrev teplej vody.

Ak ste nenastavili žiadne časové okná, potom regulátor zohľadňuje časové okno stanovené vo výrobnom nastavení.

5 Funkcie obsluhy a zobrazenia

5.2.2.2 Nastavenie časových okien pre dni a bloky

Môžete nastavovať jednotlivé dni alebo bloky dní, pre ktoré majú platiť časové okná:

- Pondelok, utorok, streda, štvrtok, piatok, sobota, nedeľa
- Pondelok - piatok, sobota - nedeľa, pondelok - nedeľa

Pre každý deň a blok môžete nastaviť až tri časové okná.



Upozornenie

Časové okná nastavené pre deň majú prednosť pred časovými oknami nastavenými pre blok.

Príklad: Časové okno pre jednotlivé dni

Požadovaná teplota «Deň»: 21 °C

Požadovaná teplota «Noc»: 16 °C

Časové okno 1: 06.00 - 08.00 hod

Časové okno 2: 16.30 - 18.00 hod.

Časové okno 3: 20.00 - 22.30 hod.

V rámci časových okien reguluje regulátor priestorovú teplotu na nastavenú požadovanú teplotu «Deň» (denný režim).

Mimo časových okien reguluje regulátor priestorovú teplotu na nastavenú požadovanú teplotu «Noc» (nočný režim).

Príklad: Časové okno pre jeden deň separátne

Pondelok

Časové okno 1: 06.00 - 07.30 hod.

Sobota

Časové okno 1: 07.30 - 10.00 hod.

Časové okno 2: 12.00 - 23.30 hod.

Príklad: Časové okná pre bloky

Pondelok - piatok

Časové okno 1: 06.30 - 08.00 hod.

Časové okno 2: 12.00 - 13.00 hod.

Časové okno 3: 17.00 - 22.00 hod.

Sobota - nedeľa

Časové okno 1: 08.00 - 22.00 hod.

5.2.2.3 Rýchle nastavenie časových programov

Ak napríklad pre jeden pracovný deň v týždni potrebujete odlišné časové okno, potom najskôr nastavte časy pre celý blok «Pondelok - piatok». Následne nastavte odlišné časové okno pre pracovný deň.

5.2.2.4 Zobrazenie a zmena odlišných časov v bloku

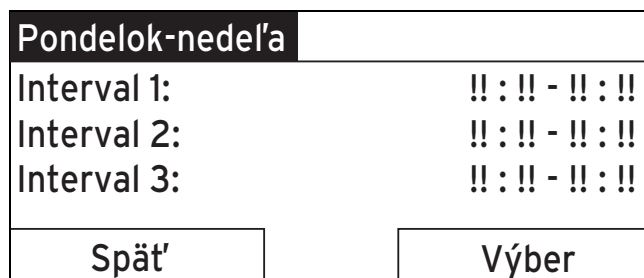

Obraz 5.2: Označenie odlišných dní

Ak si na displeji necháte zobrazit' blok a pre deň v tomto bloku ste definovali odlišné časové okno, potom sa na displeji zobrazia odlišné časy aj v bloku s «!!» .

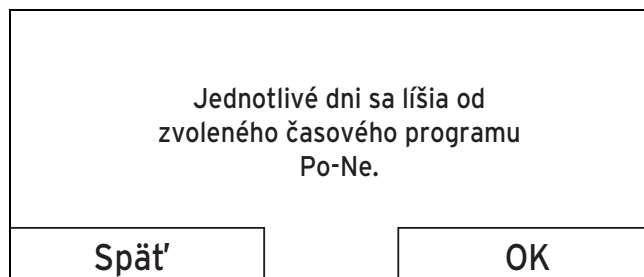

Obraz 5.3: Hlásenie – odchýlka od časového programu

Ak stlačíte pravé tlačidlo výberu «Výber», potom sa na displeji objaví hlásenie, ktoré vás bude informovať o odlišnom časovom okne. Časy nepotrebujete prispôbovať.

Nastavené časy pre blok označený «!!» si môžete nechať zobrazit' na displeji a meniť pomocou pravého tlačidla výberu «OK».

5.2.2.5 Pre vykurovací okruh

«Menu» → «Časové programy» → «OKRUH 1»

- Časové programy sú aktívne iba v druhu prevádzky «Automatický režim» (→ Strana 25). V každom nastavenom časovom okne platí požadovaná teplota, ktorú ste nastavili pri funkcii «Požadované teploty». V rámci časového okna prepne regulátor na denný režim a vykurovací okruh vykuruje pripojené priestory na požadovanú teplotu «Deň». Mimo tohto časového okna prepne regulátor na druh prevádzky, ktorý nastavil servisný pracovník: ochrana proti mrazu, eco alebo nočná teplota.

Časové okná pre vykurovací okruh nastavte tak, aby každé časové okno:

- začalo cca. 30 minút pred časom, kedy sa majú priestory vykúriť na požadovanú teplotu «Deň».
- ukončilo cca. 30 minút pred časom, kedy sa majú priestory vykúriť na požadovanú teplotu «Noc».



Upozornenie

Servisný pracovník môže nastaviť dobu predhriatia a dobu predvypnutia pre vykurovací okruh tak, aby ste časové okná pre požadované teploty «Deň» a «Noc» mohli nastaviť presne na časy, kedy má mať priestorová teplota požadovanú teplotu. Spýtajte sa servisného pracovníka, či nastavil dobu predhriatia a predvypnutia.

5.2.2.6 Pre ohrev teplej vody

«Menu» → «Časové programy» → «Teplá voda»

- Iba ak je k vykurovaciemu systému pripojený zásobník teplej vody, potom môžete využívať funkcie a možnosti nastavenia regulátora pre ohrev teplej vody.

Časové programy sú pre ohrev teplej vody aktívne iba v druhu prevádzky «Automatický režim» a «Letný režim».

V každom nastavenom časovom okne platí požadovaná teplota «Okruh teplej vody», ktorú ste nastavili pri funkcii «Požadované teploty». Ak je v priebehu časového okna teplota zásobníka o 5 °C nižšia ako požadovaná teplota «Okruh teplej vody», potom sa zásobník teplej vody opäť ohrieva na požadovanú teplotu «Okruh teplej vody». Na konci časového okna vypne regulátor ohrev teplej vody, až po začiatok nasledujúceho časového okna.

Časové okná pre ohrev teplej vody nastavte tak, aby sa každé časové okno:

- začalo cca. 30 minút pred časom, kedy sa má voda v zásobníku teplej vody zahriať na požadovanú teplotu «Okruh teplej vody».
- ukončilo cca. 30 minút pred časom, kedy už nebudete potrebovať žiadnu teplú vodu.

5.2.3 Plánovať dni mimo dom

«Menu» → «Plánovať dni mimo dom» → «OKRUH 1»

- Pomocou tejto funkcie nastavíte časový úsek s dátumom začiatku a konca a teplotu pre dni, ktoré trávite mimo domu. Preto nepotrebujete meniť časové okná, pre ktoré ste napríklad nenastavili pokles požadovanej teploty cez deň.

Protimrazová ochrana je aktivovaná.

Pokiaľ je aktivovaná funkcia «Plánovať dni mimo dom», má táto prednosť pred nastaveným druhom prevádzky. Po uplynutí zadaného časového úseku alebo ak funkciu zrušíte

skôr, pracuje vykurovací systém opäť v prednastavenom druhu prevádzky.

5.2.4 Výber jazyka



Upozornenie

Servisný pracovník nastaví pri inštalácii požadovaný jazyk. Všetky funkcie sa zobrazujú v nastavenom jazyku.

«Menu» → «Základné nastavenia» → «Jazyk»

- Ak sa jazyk napríklad servisného pracovníka odlišuje od nastaveného jazyka, potom môžete jazyk prestaviť pomocou tejto funkcie.



Pozor!

Regulátor sa môže stať neobsluhovateľný kvôli nesprávnej voľbe jazyka.

Ak zvolíte jazyk, ktorému nerozumiete, potom neporozumiete textu na displeji regulátora a regulátor nebudete vedieť ovládať.

- ▶ Zvoľte jazyk, ktorému rozumiete.

Ak je text na displeji predsa zobrazený v nejakom nezrozumiteľnom jazyku, potom nastavte iný jazyk.

5.2.4.1 Nastavenie zrozumiteľného jazyka

1. Ľavé tlačidlo výberu stlačajte dovtedy, kým sa neobjaví základné zobrazenie.
2. Stlačte ešte raz ľavé tlačidlo výberu.
3. Otočným gombíkom otáčajte doprava dovtedy, kým sa neobjaví prerušovaná čiara.
4. Otočným gombíkom otáčajte smerom doľava dovtedy, kým neoznačíte druhú položku zoznamu nad prerušovanou čiarou.
5. Dva krát stlačte pravé tlačidlo výberu.
6. Otočným gombíkom otáčajte dovtedy (doľava alebo doprava), kým nenájdete jazyk, ktorému rozumiete.
7. Stlačte pravé tlačidlo výberu.

5.2.5 Nastavenie dátumu

«Menu» → «Základné nastavenia» → «Dátum/denný čas» → «Dátum»

- Pomocou tejto funkcie nastavíte aktuálny dátum. Všetky funkcie regulátora, ktoré obsahujú dátum, sa vzťahujú na nastavený dátum.

5 Funkcie obsluhy a zobrazenia

5.2.6 Nastavenie denného času

«Menu» → «Základné nastavenia» → «Dátum/denný čas» → «Denný čas»

- Pomocou tejto funkcie nastavíte aktuálny denný čas. Všetky funkcie regulátora, ktoré obsahujú denný čas, sa vzťahujú na nastavený denný čas.

5.2.7 Prestavenie na letný čas

«Menu» → «Základné nastavenia» → «Dátum/denný čas» → «Letný čas»

- Pomocou tejto funkcie môžete nastaviť, či sa má regulátor automaticky prestaviť na letný čas alebo či chcete letný čas prestavovať manuálne.
- «auto»: regulátor automaticky nastaví letný čas.
- «vyp»: letný čas musíte prestaviť manuálne.



Upozornenie

Letný čas znamená Stredo európsky letný čas: začiatok = posledná nedeľa v marci, koniec = posledná nedeľa v októbri.

5.2.8 Nastavenie kontrastu displeja

«Menu» → «Základné nastavenia» → «Displej» → «Kontrast displeja»

- Kontrast displeja môžete nastavovať podľa svetlosti okolia tak, aby bol displej dobre čitateľný.

5.2.9 Nastavenie korekcie priestorovej teploty



Upozornenie

Iba ak je regulátor nainštalovaný v obytnom priestore, potom môže regulátor zobrazovať aktuálnu priestorovú teplotu.

«Menu» → «Základné nastavenia» → «Korekcia» → «Priestorová teplota»

- V regulátore je teplomer na meranie priestorovej teploty. Ak máte ďalší teplomer v rovnakom priestore a navzájom porovnávate hodnoty, potom sa môžu hodnoty teploty od seba konštantne odlišovať.

Príklad

Priestorový teplomer zobrazuje konštantne teplotu o jeden stupeň vyššiu ako aktuálna priestorová teplota zobrazená na displeji regulátora. Pomocou funkcie «Priestorová teplota» môžete vyrovnať teplotný rozdiel pri zobrazení regulátora tým, že nastavíte hodnotu korekcie +1 K (1 K zodpovedá 1 °C). K (Kelvin) je jednotkou pre teplotný rozdiel. Zadaním hodnoty korekcie ovplyvňuje reguláciu riadenú priestorovou teplotou.

5.2.10 Nastavenie korekcie vonkajšej teploty

«Menu» → «Základné nastavenia» → «Korekcia» → «Vonkajšia teplota»

- Teplomer vo vonkajšom snímači regulátora meria vonkajšiu teplotu. Ak máte vonku namontovaný ešte ďalší teplomer a navzájom porovnávate hodnoty teploty, potom sa môžu tieto od seba konštantne odlišovať.

Príklad

Vaša meteo stanica zobrazuje konštantne o jeden stupeň nižšiu vonkajšiu teplotu, ako je vonkajšia teplota aktuálne zobrazená na displeji regulátora.

Pomocou funkcie «Vonkajšia teplota» môžete vyrovnať teplotný rozdiel pri zobrazení regulátora tým, že nastavíte hodnotu korekcie -1 K (1 K zodpovedá 1 °C). K (Kelvin) je jednotkou pre teplotný rozdiel.

Zadanie hodnoty korekcie ovplyvňuje reguláciu riadenú vonkajšími teplotami.

5.2.11 Zadanie názvu vykurovacieho okruhu

«Menu» → «Základné nastavenia» → «Zadať názov vykurovacieho okruhu»

- Z výroby nastavený názov vykurovacieho okruhu môžete ľubovoľne meniť. Označenie názvu sa obmedzuje na 10 znakov.

5.2.12 Obnoviť na výrobné nastavenie

Nastavenia pre «Časové programy» alebo pre «Všetko» môžete obnoviť na výrobné nastavenia.

Časové programy

«Menu» → «Základné nastavenia» → «Výrobné nastavenie» → «Časové programy»

- S «časovými programami» nastavíte všetky nastavenia, ktoré ste vykonali vo funkcii «Časové programy» späť na výrobné nastavenie. Všetky ostatné nastavenia, ktoré obsahujú aj časy, ako napr. «Dátum/denný čas», ostanú nezmenené.

Zatiaľ čo regulátor obnovuje časové programy na výrobné nastavenia, objavuje sa na displeji «Výrobné nastavenia». Potom sa na displeji objaví základné zobrazenie.

Všetko**Pozor!
Nebezpečenstvo chybné funkcie!**

Funkcia «Všetko» nastaví všetky nastavenia späť na výrobné nastavenia, aj nastavenia, ktoré nastavil servisný pracovník. Môže sa stať, že vykurovací systém nebude potom riadne fungovať.

- Prenechajte na servisného pracovníka, aby nastavil všetky nastavenia na výrobné nastavenia.

«Menu» → «Základné nastavenia» → «Výrobné nastavenie» → «Všetko»

- Zatiaľ čo regulátor obnovuje nastavenia na výrobné nastavenia, objavuje sa na displeji «Výrobné nastavenia». Potom sa na displeji objaví asistent inštalácie, ktorého smie obsluhovať iba servisný pracovník.

5.2.13 Úroveň pre serv. pracovníkov

Úroveň pre servisných pracovníkov je vyhradená servisným pracovníkom a preto je prístupná prostredníctvom prístupového kódu. V tejto úrovni obsluhy môže servisný pracovník vykonávať potrebné nastavenia.

5.3 Druhy prevádzky

Prostredníctvom pravého tlačidla výberu «Druh prevádzky» môžete priamo nastavovať druh prevádzky.

Údaj o ceste na začiatku popisu druhu prevádzky uvádza, ako sa v štruktúre menu dostanete k tomuto druhu prevádzky.

5.3.1 Druhy prevádzky pre vykurovací okruh**5.3.1.1 Automatický režim**

«Druh prevádzky» → «Automatický režim»

- Automatický režim reguluje vykurovací okruh podľa nastavenej požadovanej teploty a nastavených časových okien.

V rámci časových okien reguluje regulátor priestorovú teplotu na nastavenú požadovanú teplotu «Deň» (denný režim).

Mimo časového okna reguluje regulátor podľa správania sa regulácie nastaveného servisným pracovníkom.

Možné sú tri správania sa regulácie:

- ECO (výrobné nastavenie): Funkcia vykurovania je vypnutá a regulátor monitoruje vonkajšiu teplotu. Ak vonkajšia teplota klesne pod 3 °C, potom zapne regulátor po uplynutí doby oneskorenia protimrazovej ochrany funkciu vykurovania a reguluje priestorovú teplotu na nastavenú požadovanú teplotu «Noc» (nočný režim). Napriek za-

pnutej funkcii vykurovania je horák aktívny iba v prípade potreby. Ak vonkajšia teplota stúpne nad 4 °C, potom regulátor vypne funkciu vykurovania, ale monitorovanie vonkajšej teploty ostáva aktívne.

- Protimrazová ochrana: Funkcia vykurovania je vypnutá a funkcia protimrazovej ochrany je aktivovaná.
- Nočná teplota: Funkcia vykurovania je zapnutá a regulátor reguluje priestorovú teplotu na nastavenú požadovanú teplotu «Noc» (nočný režim). Servisný pracovník môže pri inštalácii regulátora stanoviť správanie sa regulácie pre časy mimo časových okien a vykurovacie krivky.

5.3.1.2 Letný režim

«Druh prevádzky» → «Letný režim»

- Funkcia vykurovania je pre vykurovací okruh vypnutá a funkcia protimrazovej ochrany je aktivovaná.

Regulátor reguluje ohrev teplej vody podľa tu nastavených časových okien.

5.3.1.3 Denný režim

«Druh prevádzky» → «Denný režim»

- Druh prevádzky «Denný režim» reguluje vykurovací okruh na nastavenú požadovanú teplotu «Deň» bez zohľadnenia časových okien.

5.3.1.4 Nočný režim

«Druh prevádzky» → «Nočný režim»

- Druh prevádzky «Nočný režim» reguluje vykurovací okruh na nastavenú požadovanú teplotu «Noc» bez zohľadnenia časových okien.

5.3.1.5 Systém vyp (protimrazová ochrana aktívna)

«Druh prevádzky» → «Systém vyp (protimrazová ochrana aktívna)»

- Funkcia vykurovania je vypnutá. Funkcia protimrazovej ochrany je aktivovaná.

5.3.2 Druhy prevádzky pre ohrev teplej vody

Ak je vykurovací systém vybavený jedným vykurovacím okruhom, potom regulátor riadi ohrev teplej vody podľa druhu prevádzky tohto vykurovacieho okruhu.

5 Funkcie obsluhy a zobrazenia

5.3.2.1 Automatický režim

Automatický režim reguluje ohrev teplej vody podľa nastavenej požadovanej teploty pre «okruh teplej vody» a podľa nastavených časových okien. Vo funkcii «Časové programy» ste nastavili časové okno pre ohrev teplej vody. Ak ste nenastavili žiadne časové okná, potom regulátor zohľadňuje pri ohreve teplej vody časové okná stanovené vo výrobnom nastavení.

V rámci časového okna je ohrev teplej vody zapnutý a udržiava nastavenú teplotu teplej vody v zásobníku teplej vody. Mimo časových okien je ohrev teplej vody vypnutý.

5.3.2.2 Letný režim

Letný režim reguluje ohrev teplej vody podľa nastavenej požadovanej teploty pre «okruh teplej vodu» a podľa nastavených časových okien. Vo funkcii «Časové programy» ste nastavili časové okno pre ohrev teplej vody. Ak ste nenastavili žiadne časové okná, potom regulátor zohľadňuje pri ohreve teplej vody časové okná stanovené vo výrobnom nastavení.

V rámci časového okna je ohrev teplej vody zapnutý a udržiava nastavenú teplotu teplej vody v zásobníku teplej vody. Mimo časových okien je ohrev teplej vody vypnutý.

5.3.2.3 Denný režim

Denný režim reguluje ohrev teplej vody podľa nastavenej požadovanej teploty pre «okruh teplej vody», bez zohľadnenia časových okien.

5.3.2.4 Nočný režim

Ohrev teplej vody je vypnutý a funkcia protimrazovej ochrany je aktivovaná.

5.3.2.5 Systém vyp

Ohrev teplej vody je vypnutý a funkcia protimrazovej ochrany je aktivovaná.

5.4 Zvláštne druhy prevádzky

Zvláštne druhy prevádzky je možné aktivovať priamo z akéhokoľvek druhu prevádzky pravým tlačidlom výberu «Druh prevádzky».

Zvláštny druh prevádzky môžete kedykoľvek zrušiť pomocou ľavého tlačidla výberu „Zrušiť“.

Údaj o ceste na začiatku popisu zvláštneho druhu prevádzky uvádza, ako sa v štruktúre menu dostanete k tomuto zvláštnemu druhu prevádzky.

5.4.1 Jednorazové nabitie zásobníka

«Druh prevádzky» → «Jednorazové nabitie zásobníka»

- Ak ste vypli ohrev teplej vody alebo mimo časového okna potrebujete teplú vodu, potom aktivujte zvláštny druh prevádzky «Jednorazové nabitie zásobníka». Zvláštny druh prevádzky ohrieva vodu v zásobníku teplej vody jednorazovo, kým sa nedosiahne nastavená požadovaná teplota «Teplá voda» alebo nezruší zvláštny druh prevádzky. Vykurovací systém potom opäť pracuje v prednastavenom druhu prevádzky.

5.4.2 Párty

«Druh prevádzky» → «Párty»

- Ak chcete dočasne zapnúť vykurovací okruh a ohrev teplej vody, napr. počas párty, potom aktivujte zvláštny druh prevádzky «Párty».

Takto nemusíte na krátke časové úseky meniť nastavenia na vykurovacom systéme. Zvláštny druh prevádzky reguluje priestorovú teplotu na nastavenú požadovanú teplotu «Deň» a podľa nastavených časových okien.

Ak sa na displeji zobrazuje «Párty režim aktívny», potom môžete požadovanú teplotu «Deň» nastaviť pre vykurovací okruh pomocou otočného gombíka.

Zvláštny druh prevádzky sa deaktivuje, ak sa dosiahne nasledujúce časové okno alebo ak sa predtým zrušil zvláštny druh prevádzky. Vykurovací systém potom opäť pracuje v prednastavenom druhu prevádzky.

5.4.3 1 deň mimo dom

«Druh prevádzky» → «1 deň mimo dom»

- Ak nie ste doma iba 1 deň, napr. pri celodennom výlete, potom aktivujte zvláštny druh prevádzky «1 deň mimo dom». Potom nemusíte meniť nastavené časové okná, ktoré ste nastavili napr. so zvýšením priestorovej teploty cez deň. Zvláštny druh prevádzky reguluje priestorovú teplotu na požadovanú teplotu «Noc».

Ohrev teplej vody je vypnutý a protimrazová ochrana je aktivovaná.

Ak sa na displeji zobrazuje «1 deň mimo domu aktívne», potom môžete nastaviť požadovanú teplotu «Noc» pre vykurovací okruh pomocou otočného gombíka.

Zvláštny druh prevádzky sa automaticky deaktivuje od 24:00 hod. alebo ho zrušíte ešte skôr sami. Vykurovací systém potom opäť pracuje v prednastavenom druhu prevádzky.

5.5 Hlásenia

5.5.1 Hlásenie údržby

Ak je potrebná údržba, potom sa na displeji regulátora zobrazuje hlásenie údržby.



Pozor!

Nebezpečenstvo poškodenia pre vykurovací systém v dôsledku zanedbanej údržby!

Hlásenie údržby signalizuje, že na vykurovacom systéme musí vykonať údržbu servisný pracovník. Ak nedodržíte hlásenie údržby, potom to môže viesť k vecným škodám alebo k výpadku vykurovacieho systému.

- ▶ Ak regulátor zobrazuje hlásenie údržby, potom upovedomte servisného pracovníka.



Obraz 5.4: Príklad hlásenia údržby

Môžu sa zobrazit' nasledujúce hlásenia údržby:

- «Údržba zdroja tepla 1»
- «Údržba» (vykurovacieho systému)

5.5.2 Chybové hlásenie

Ak sa vo vykurovacom systéme vyskytne porucha, potom regulátor zobrazí na displeji chybové hlásenie.



Pozor!

Nebezpečenstvo poškodenia pre vykurovací systém v dôsledku zanedbaného odstránenia poruchy!

Chybové hlásenie signalizuje, že vykurovací systém sa musí nechať opraviť alebo zbaviť poruchy servisným pracovníkom. Ak nedodržíte chybové hlásenie, potom to môže viesť k vecným škodám alebo k výpadku vykurovacieho systému.

- ▶ Ak regulátor zobrazuje chybové hlásenie, potom upovedomte servisného pracovníka.

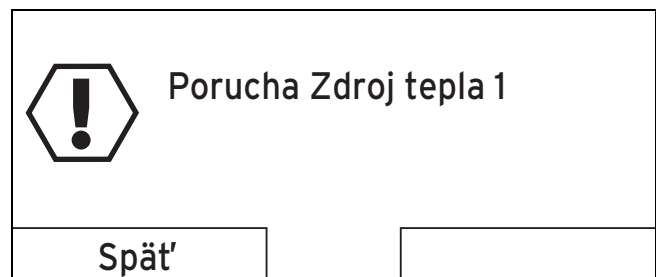

Obraz 5.5: Príklad chybového hlásenia

Ak regulátor zobrazuje na displeji namiesto základného zobrazenia chybové hlásenie a vy stlačíte tlačidlo výberu «Spät'», potom sa na displeji opäť objaví základné zobrazenie.

Aktuálne chybové hlásenia si môžete zistiť aj v „Menu → Informácia → Stav systému → Stav“. Hneď ako je prítomné chybové hlásenie pre vykurovací systém, zobrazí nastavovacia úroveň „«Stav»“ hodnotu „«nie OK»“. Pravé tlačidlo výberu má v tomto prípade funkciu „«Zobrazit'»“.

6 Úspora energie

6.1 Regulácia priestorovej teploty

Za normálnych okolností nie je potrebné vykurovať spálne alebo zriedkakedy obývané miestnosti na 20 °C.

- ▶ Priestorovú teplotu prispôbte príslušnému účelu využitia miestnosti.
- ▶ Priestorovú teplotu nastavte iba tak vysokú, aby akurát stačila na zabezpečenie vášho pohodlia.



Upozornenie

Každý stupeň navyše znamená zvýšenú spotrebu energie o približne 6 %.

6.2 Zníženie priestorovej teploty

Najjednoduchším a najspoľahlivejším spôsobom zníženia teploty je zníženie prostredníctvom regulačných zariadení s individuálne voliteľnými časovými programami.

Ak znížite priestorovú teplotu o viac ako 5 °C, potom už nešetrite ďalšiu energiu, nakoľko by najbližšia perióda úplného kúrenia vyžadovala zvýšený vykurovací výkon. Len v prípade dlhodobejšej neprítomnosti, napr. dovolenka, sa oplatí ešte viac znížiť teplotu.

- ▶ Priestorovú teplotu znížte počas spánku alebo vašej neprítomnosti.
- ▶ Počas zníženia nastavte priestorovú teplotu nižšie, ako je teplota nastavená počas doby úplného vykurovania.
- ▶ Pri dlhšej neprítomnosti nastavte teplotu pomocou funkcie «Plánovať dni mimo domu».

6.3 Rovnomerné vykurovanie

Ak vykurojete iba jeden priestor alebo iba jednotlivé priestory vášho bytu, potom sa prostredníctvom stien, dverí, okien, stropu a podlahy nekontrolovane spolu vykurojú nevykurované susedné priestory. Výkon vykurovacích telies vykurovaných priestorov nepostačuje na takýto spôsob prevádzky. Vykurované priestory nie je potom možné dostatočne vyhriať (rovnaký efekt vzniká vtedy, ak ostávajú otvorené dvere medzi vykurovanými a nevykurovanými alebo obmedzene vykurovanými priestormi).

- ▶ Všetky priestory vášho domu vykurojte rovnomerne a podľa vašich potrieb.

6.4 Použitie termostatických ventilov a regulátorov riadených vonkajšou teplotou alebo regulátorov priestorovej teploty

Termostatické ventily na všetkých vykurovacích telesách presne udržiavajú jedenkrát nastavenú priestorovú teplotu. Ak priestorová teplota vystúpi nad teplotu nastavenú na snímačovej hlavici, potom sa termostatický ventil automaticky zatvorí, pri nižšej teplote, ako je nastavená hodnota, sa znova otvorí.

Výnimka: termostatické ventily na vykurovacích telesách v priestore, v ktorom je namontovaný regulátor, musia byť úplne otvorené. Vykurovacie telesá sa potom regulujú prostredníctvom regulátora a dodržiava sa takto nastavená priestorová teplota.

- ▶ Priestorovú teplotu prispôbte pomocou termostatických ventilov vašim individuálnym potrebám. Pomocou termostatických ventilov a regulátora riadeného v závislosti od vonkajšej teploty alebo regulátora priestorovej teploty dosiahnete hospodárne prevádzkovanie vášho vykurovacieho systému.

6.5 Regulačné prístroje nezakrývajte

Regulačné zariadenie musí dokázať bez prekážok zachytiť cirkulujúci vzduch v izbe. Zakryté termostatické ventily môžu byť vybavené diaľkovými snímačmi a zostávajú tak dlhšie funkčné.

- ▶ Vaše regulačné zariadenie nezakrývajte nábytkom, závesmi ani inými predmetmi.

6.6 Postaranie sa o ekonomický ohrev teplej vody

- ▶ Požadovanú teplotu «Okruh teplej vody» v zásobníku teplej vody nastavte iba takú vysokú, aby teplota postačovala pre vaše potreby, v žiadnom prípade nie vyššiu ako 60 °C.
- ▶ Dodatočne využívajte funkciu «Časové programy» pre ohrev teplej vody v druhu prevádzky «Automatický režim» alebo «Letný režim». Časové okná nastavujte tak, aby sa voda priviedla na požadovanú teplotu «Okruh teplej vody» krátko pred odberom, napr. ráno po prebudení a večer po príchode domov.
- ▶ Ak dlhšiu dobu nepotrebuje teplú vodu, potom vypnite ohrev teplej vody.
- ▶ Ak teplú vodu potrebujete zriedka alebo mimo nastavených časových okien, potom použite funkciu «Jednorázové nabitie zásobníka».

7 Údržba a odstránenie poruchy

7.1 Čistenie regulátora

1. Teleso regulátora čistite vlhkou handričkou.
2. Nepoužívajte čistiace prostriedky s abrazívnymi látkami alebo také, ktoré by mohli poškodiť obslužné prvky alebo displej.

7.2 Rozpoznanie a odstránenie porúch

Porucha	Príčina	Odstránenie poruchy
Displej je tmavý	Chyba zariadenia	<ul style="list-style-type: none"> – Sieťový spínač na zdroji tepla vypnite na cca. 1 minútu a potom ho opäť zapnite – Ak je porucha stále prítomná, potom upovedomte servisného pracovníka
Bez zmien na zobrazení prostřednictvím otočného gombíka		
Bez zmien na zobrazení prostřednictvím tlačídiel výberu		

Tabuľka 7.1: Rozpoznanie a odstránenie porúch

8 Vyradenie z prevádzky

8 Vyradenie z prevádzky

8.1 Výmena regulátora

Ak sa má regulátor vykurovacieho systému vymeniť, potom sa musí vykurovací systém odstaviť mimo prevádzku.

Práce nechajte vykonať servisnému pracovníkovi.

8.2 Recyklácia a likvidácia

Regulátor a príslušný prepravný obal pozostávajú z prevažnej časti z recyklovateľných surovín.

Zariadenie



Ak je vaše zariadenie Vaillant označené touto značkou, potom nepatrí po uplynutí doby využívania do domového odpadu.

- V takom prípade sa postarajte o to, aby sa vaše zariadenie Vaillant, ako aj existujúce príslušenstvo odovzdali po uplynutí doby využívania na riadnu likvidáciu.

Pretože toto zariadenie Vaillant spadá pod zákon o uvedení do obehu, spätnom odovzdaní a ekologickej likvidácii elektrických a elektronických zariadení (Zákon o elektrických a elektronických zariadeniach - ElektroG), je potrebné naplávať bezplatnú likvidáciu v komunálnej zberni odpadov.

Obal

Likvidáciu prepravného obalu prenechajte prosím montážnej firme, ktorá zariadenie inštalovala.

9 Záruka a zákaznícky servis

9.1 Záruka

Záručné podmienky

Na všetky dodávané výrobky poskytujeme záruku 36 mesiacov odo dňa uvedenia do prevádzky, maximálne 42 mesiacov odo dňa predaja konečnému užívateľovi. Predpoklady uznania záruky sú jasne definované v záručnom liste, ktorý sa pridáva ku kotlu a zákazník musí byť o záručných podmienkach pri kúpe oboznámený.

Kotol musí byť spustený servisným technikom, ktorý ma osvedčenie na základe absolvovaného školenia. Informácie na tel.čísle: 0850 211711 alebo na www.vaillant.sk

9.2 Zákaznícky servis

Servisná služba zákazníkom

Služby zákazníkom sú poskytované po celom Slovensku. Zoznam servisných partnerov je uvedený na internetovej stránke www.vaillant.sk.

Zákaznícka linka: +421 850 21 17 11

10 Technické údaje

10 Technické údaje

10.1 Regulátor

Označenie	Hodnota
Prevádzkové napätie U _{max}	24 V
Príkion	< 50 mA
Prierez prípojných vedení	0,75 ... 1,5 mm ²
Krytie	IP 20
Trieda ochrany	III
Maximálne prípustná teplota okolia	50 °C
Výška	97 mm
Šírka	147 mm
Hĺbka	50 mm

Tabuľka 10.1: Regulátor

11 Zoznam odborných výrazov

11.1 Úroveň výberu

Prostredníctvom úrovne výberu sa dostanete do najbližšej úrovne štruktúry menu alebo k nastaveniam, ktoré chcete meniť.

11.2 Druh prevádzky

Pomocou druhov prevádzky stanovujete, ako sa reguluje vykurovací systém, napr. v automatickom režime alebo manuálne.

11.3 Nastavovacia úroveň

Prostredníctvom nastavovacej úrovne môžete voliť a meniť úroveň.

11.4 Doba oneskorenia protimrazovej ochrany

Pri dobre zaizolovaných domoch sa funkcia protimrazovej ochrany nemusí aktivovať hneď pri vonkajšej teplote pod 4 °C. Servisný pracovník môže nastaviť oneskorenie.

11.5 Chybové hlásenie

Chybové hlásenie vám signalizuje, že z vykurovacieho systému bola regulátoru nahlásená porucha.

11.6 Vykurovací okruh

Vykurovací okruh je uzatvoreným obehovým systémom vedení a spotrebičov tepla (napr. vykurovacie telesá). Zohriata voda z vykurovacieho zariadenia tečie do vykurovacieho okruhu a prichádza ako ochladená voda opäť do vykurovacieho zariadenia.

11.7 Vykurovacia krivka

Vykurovacia krivka predstavuje vzťah medzi vonkajšou teplotou a teplotou na výstupe. Výberom jednej alebo viacerých strmých vykurovacích kriviek môže servisný pracovník prispôbovať teplotu na výstupe a tým aj priestorovú teplotu v závislosti od vonkajšej teploty.

11.8 Vykurovací systém

Vykurovací systém ohrieva byt a pripravuje teplú vodu. Vykurovací systém disponuje bežne minimálne jedným vykurovacím okruhom.

11.9 Nočná teplota

Nočná teplota je teplota, na ktorú nechá regulátor poklesnúť priestorovú teplotu mimo nastaveného časového okna (nočný režim).

11.10 Priestorová teplota

Priestorová teplota je skutočne nameraná teplota v byte.

11.11 Denná teplota

Denná teplota je požadovanou teplotou pre «Deň», na ktorú chcete vykúriť byt (denný režim).

11.12 Krytie

Krytie uvádza vhodnosť elektrických zariadení pre rôzne podmienky okolia a dodatočne ochranu ľudí proti potenciálnemu ohrozeniu pri ich používaní.

11.13 Trieda ochrany

Trieda ochrany označuje rozdelenie a označenie elektrických zariadení vo vzťahu na existujúce bezpečnostné opatrenia na zabránenie úderu elektrickým prúdom.

11.14 Stavové hlásenie

Stavové hlásenie sa objaví vtedy, ak ste aktivovali zvláštny druh prevádzky. Toto zostane zobrazené dovtedy, pokiaľ je aktívny zvláštny druh prevádzky.

11.15 Termostatický ventil

Termostatické ventily sa montujú na vykurovacie telesá a regulujú priestorovú teplotu na nastavenú hodnotu. Ak priestorová teplota stúpne nad prednastavenú hodnotu, potom termostatický ventil redukuje prietokové množstvo vykurovacej vody. Ak priestorová teplota klesne pod nastavenú hodnotu, otvorí sa termostatický ventil, zvýši sa prietokové množstvo vykurovacej vody a opäť stúpne priestorová teplota.

11 Zoznam odborných výrazov

11.16 Doba predvypnutia

Ak je nastavená doba predvypnutia, potom sa vykurovací systém vypne v stanovenom čase pred koncom časového okna, aby sa zbytočne neohrieval na požadovanú teplotu «Deň».

11.17 Doba predhriatia

Ak je nastavená doba predhriatia, potom regulátor spustí vykurovací systém už v pevne nastavenej dobe pred prvým časovým oknom dňa, aby sa požadovaná teplota «Deň» dosiahla už na začiatku prvého časového okna.

11.18 Teplota na výstupe

Vykurovací systém zohrieva vodu, ktorá sa čerpá cez vykurovacie zariadenie. Teplota na výstupe je teplota vody, ktorá sa po ohriatí vedie do vykurovacieho systému.

11.19 Ohrev teplej vody

Voda v zásobníku teplej vody sa vykurovacím zariadením zohrieva na zvolenú požadovanú teplotu „Okruh teplej vody“. Ak teplota v zásobníku teplej vody klesne o určitú hodnotu, potom sa voda opäť zohrieva na požadovanú teplotu «Okruh teplej vody».

11.20 Riadenie v závislosti od vonkajšej teploty

Automatická zmena teploty na výstupe v závislosti od vonkajšej teploty.

Vonkajšia teplota sa meria separátnym snímačom umiestneným vonku a vedie k regulátoru. Pri nižších vonkajších teplotách sa regulátor stará o zvýšenú teplotu na výstupe, pri vyšších vonkajších teplotách o zníženú teplotu na výstupe.

11.21 Časové okno

Časové okno je prednastaveným, definovaným časovým úsekom. V tomto časovom úseku sa zapne vykurovacie zariadenie alebo ohrev teplej vody.

11.22 Časový program

Pomocou časových programov môžete regulovať svoj vykurovací systém tak, aby bolo vykurovanie a teplá voda k dispozícii už v nastavených časových oknách s nastavenou požadovanou teplotou.

11.23 Úroveň prístupu pre prevádzkovateľa

Úroveň prístupu obsahuje všetky funkcie, ktoré môže meniť samotný prevádzkovateľ.

11.24 Úroveň prístupu pre servisných pracovníkov

Úroveň prístupu obsahuje dodatočné funkcie pre servisného pracovníka, ktoré sa nesmú meniť bez odborných znalostí. Táto úroveň prístupu je vyhradená servisným pracovníkom a preto je prístupná prostredníctvom prístupového kódu.

Index

A	
Automatický režim	25
B	
Blok	
odlišné časy	22
C	
Charakteristické znaky výrobku	8
Chybná funkcia	
zabrániť	6
Chybové hlásenie	27, 33
Č	
Časové okná pre bloky	
nastaviť	22
Časové okná pre dni a bloky	22
Časové okná v priebehu jedného dňa	
nastaviť	22
Časové okno	34
Časové okno pre jeden deň separátne	
nastaviť	22
Časové programy	
nastaviť	21
obnoviť na výrobné nastavenie	24
rýchlo nastaviť	22
Časový program	34
Číslo výrobku	
zistiť	19
D	
Dátum	
nastaviť	23
zmeniť	12
Denná teplota	33
Denný čas	
nastaviť	24
Denný režim	25
dni mimo dom	
plánovať	23
Doba oneskorenia protimrazovej ochrany	33
Doba predhriatia	34
Doba predvypnutia	34
Druh prevádzky	11
Automatický režim	25
Druhy prevádzky	25, 33
Ohrev teplej vody	25
Prehľad	17
Druhy prevádzky pre ohrev teplej vody	
Automatický režim	26
Denný režim	26
Letný režim	26
Nočný režim	26
Systém vyp	26
F	
Funkcia protimrazovej ochrany	9
Funkcia regulácie	8
Funkcia Softkey	11
Funkcie obsluhy a zobrazenia	19–27
H	
Hlásenie údržby	27
I	
Informácie	
zistiť	19
Inštalácia	
iba servisným pracovníkom	6
J	
Jazyk	
nastaviť	23
zvoliť	23
K	
Koncept obsluhy	12
Kontaktné údaje	
Servisný pracovník	19
Kontrast displeja	
nastaviť	24
Korekcia priestorovej teploty	
nastaviť	24
Korekcia vonkajšej teploty	
nastaviť	24
Krytie	33
L	
Letný čas	
prestaviť na	24
Letný režim	25
N	
Nastavenie	
Časové okná pre bloky	22
Časové okná pre dni a bloky	22
Časové okná v priebehu jedného dňa	22
Časové okno pre jeden deň separátne	22
Denný čas	24

Index

Korekcia priestorovej teploty	24
Korekcia vonkajšej teploty	24
nastaviť	
Dátum	23
Nastavovacia úroveň	11, 33
Názov vykurovacieho okruhu	
zadať	24
Nočná teplota	33
Nočný režim	25
Normálny čas	
prestaviť na	24
O	
Obarenie	
Pitná voda	6
Obnoviť	
na výrobné nastavenie	24
očistiť	
Regulátor	29
Ohrev teplej vody	9, 34
Požadované teploty	20
Označenie CE	7
P	
Plánovať	
dni mimo dom	23
Platnosť	
Návod	5
Podklady	
súvisiace	5
Poruchy	
odstrániť	29
rozpoznať	29
Poškodenie mrazom	
Teplota	6
vypnúť	6
Použitie podľa určenia	7
Požadovaná teplota	11
«Požadovaná teplota deň»	
zmeniť	12
Požadované teploty	
nastaviť	19–20
Ohrev teplej vody	20
Vykurovací okruh	19
Prehľad	
tabuľkový	16
Priestorová teplota	33
Nastavenie korekcie	24
Príklad obsluhy	12
R	
Regulátor	
očistiť	29
Riadenie v závislosti od vonkajšej teploty	34
S	
Sériové číslo	
zistiť	19
Sériové číslo a číslo výrobku	
zistiť	19
Servisná služba zákazníkom	31
Servisný pracovník	
Kontaktné údaje	19
Stav systému	
zistiť	19
Stavové hlásenia	19, 33
Symboly	
Vykurovací okruh	10
Systém vyp	25
Š	
Štruktúra menu	
Prehľad	14
Štruktúra obsluhy	10
T	
Teplota na výstupe	34
Termostatický ventil	33
Trieda ochrany	33
Ú	
Úroveň obsluhy	10
Úroveň pre serv. pracovníkov	25
Úroveň prístupu	
Prevádzkovateľ	10, 34
Servisný pracovník	10, 34
Úroveň výberu	11, 33
Úrovne obsluhy	10
Úspora energie	28
V	
Vlastné nastavenia	16
Vonkajšia teplota	
Nastavenie korekcie	24
Všetko	
obnoviť na výrobné nastavenie	25
Vykurovací okruh	33
Požadované teploty	19
Vykurovací systém	8, 33
Vykurovacia krivka	33

Výrobné nastavenie	
obnoviť na.....	24
všetko obnoviť	25
Z	
Základné zobrazenie	10
Záručné podmienky	31
Zobrazenie	
Časové programy	22–23
Číslo výrobku	8, 19
Kontaktné údaje servisného pracovníka.....	19
Sériové číslo	8, 19
Stav systému	19
Zoznam stavových hlásení	19
Zoznam stavových hlásení	
zistiť	19
Zvláštne druhy prevádzky	26
1 deň mimo dom	26
Jednorazové nabitie zásobníka	26
Párty	26

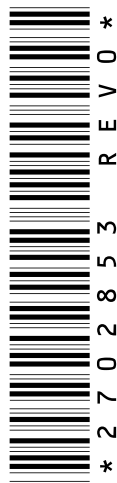

0020132002_00

Vailant Group Slovakia, s.r.o.

Pplk. Pl'ušťa 45 ■ Skalica 909 01

Tel. +421 850 21 17 11 ■ Zákaznícka linka +421 850 21 17 11

www.vailant.sk